

**重要** ・ハンドルにぶら下がったり通常以上の付加をかけることは、決してしないで下さい。危険なばかりか錠前が正常に機能しなくなる恐れがあります。  
・付属のストッパープレートは一部不可な場合を除いて必ずご使用下さい。

**1. 取付の前に必ずご確認ください。**

**1-1. 適応範囲**

適応扉厚 25~40mm  
チリ寸法 3mm~  
取付ビスピッチ 4.4mm (水平方向)

**1-2. 適合錠タイプの確認** (メーカー名、型番)

MiWA社 : HM, HBZ (バックセット100mm)  
GOAL社 : UC, G-F (バックセット100mm)  
SHOWA社 : IS\*, ISD\*, IX (バックセット100mm)  
ALPHA社 : Wロック, LV (バックセット100mm)  
AGENT : BSロック (バックセット100mm)  
AGE(COW) : (バックセット100mm)

【注意】 取付ビスピッチが水平方向4.4mm以外の場合は図1-1-4を参考に扉の切り欠きを水平方向4.4mmに加工して頂きますとご使用することが可能です。

図1-1-1 チリ寸法と扉厚



図1-1-2 フロントビスピッチ



**1-3. 梱包内容一覧** 【注意】 スピンドルは出荷時、ハンドルにセットされてありますが、一旦ハンドルより抜いて下さい。

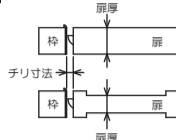
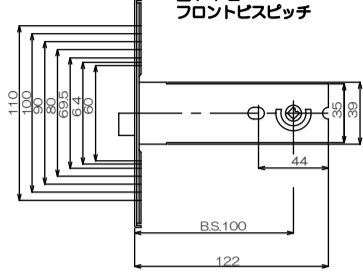

図1-1-3 扉厚の測定方法



図1-1-4

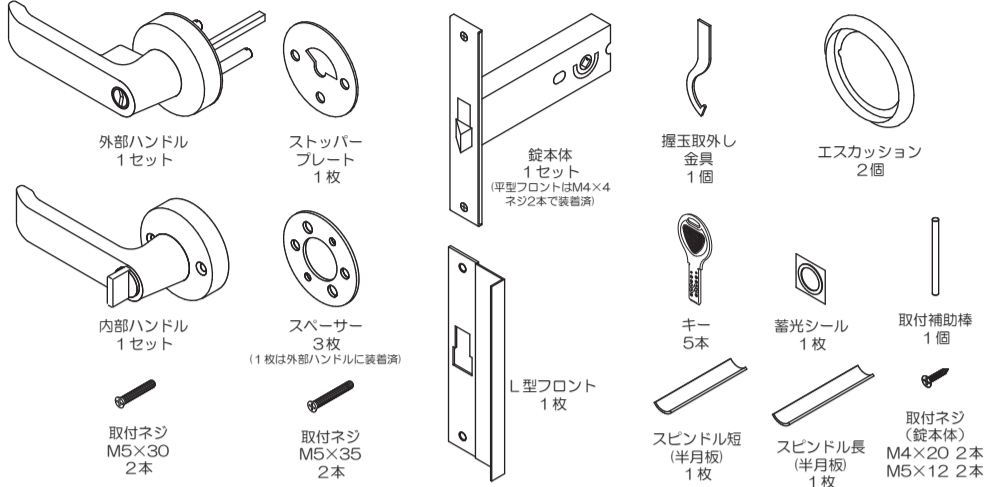

**2. 握玉・引付板・錠本体の取外し**

【注意】 以下取付作業には軍手などの手袋をご使用下さい。(金具などで手を切ることもあります。)

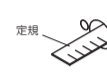
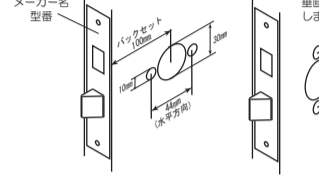
現在使用されているノブの握玉・引付板・錠本体を取外して下さい。

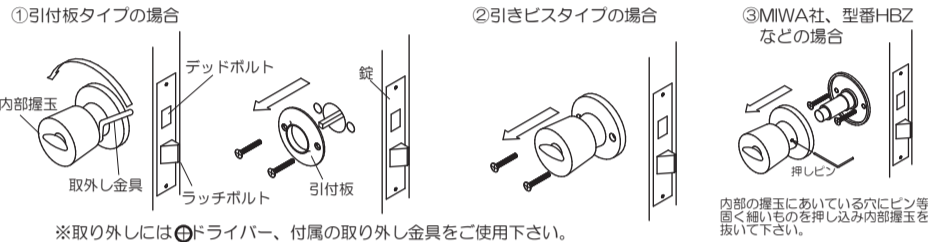

※取り外しにはドライバー、付属の取り外し金具をご使用下さい。次に錠本体も取り外して下さい。

**3. 錠本体の取付**

**3-1.** 錠本体フロントの2本のネジを外して、平型フロントを取外して下さい。(この時取外したネジは紛失しないようにして下さい。)

**3-2.** 扉の開き方向にラッチの向きを合わせ、扉に差込みビスピッチの合うところ(図1-1-2参照)で錠本体を取付ネジ(4mmまたは5mm)で固定して下さい。  
※ラッチの向きを変えるには錠本体を上下逆にします。

**3-3.** 平型フロントもしくはL型フロントのどちらかを3-1で取外したネジ(M4×4 2本)で固定して下さい。

図3-2

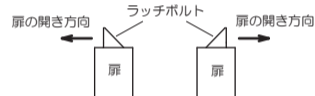

**4. 外部ハンドルの設定**

**4-1. 外部側切力キ穴より見えるスピンドル穴(半月穴)と角芯穴を確認して下さい。**

外部側切力キ穴より見えるスピンドル穴(半月穴)と角芯穴は解錠時(デッドボルトが出ていない状態)下記の4種類があります。A~Dのどのタイプに当てはまるか確認して下さい。

図4-1-1



図4-1-2



(表面 "4.外部ハンドルの設定" のつづき。)

**4-2. 外部ハンドルにストッパープレートをはめ込みます。**

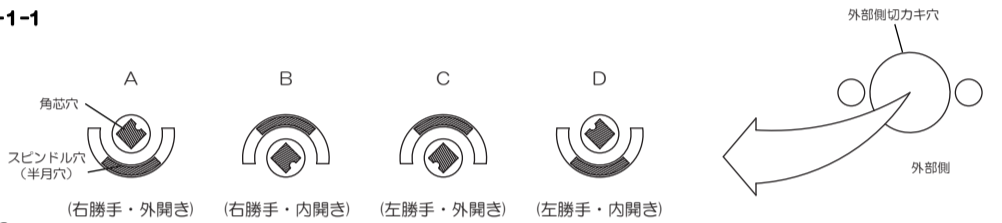
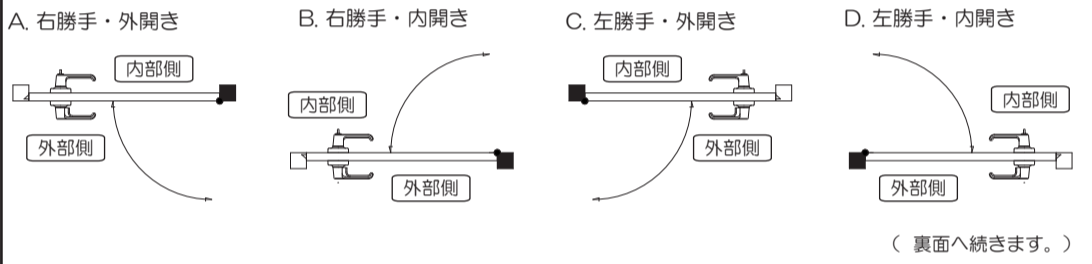
4-1 で確認したスピンドル穴(半月穴)、角芯穴 A~Dをもとに外部ハンドルにストッパープレートをはめ込む向きを確認して下さい。(図4-2-2)

図4-2-2は外部ハンドル及びストッパープレートを 右図(図4-2-1)のY方向から見た図になります。図4-2-2と同じになるようにストッパープレートを外部ハンドルにはめ込んで下さい。

【注意】 ・キーは必ず抜いた状態で取付して下さい。  
・ストッパープレートの向きを間違えてセットすると扉に取付時、ハンドルが正常に回らなくなります。

図4-2-1



図4-2-2



**4-3. 外部ハンドルにスピンドル(半月板)をはめ込みます。**

使用するスピンドル(半月板)は扉厚によって2種類あります。図4-2-1を参考に外部ハンドルに差し込んで下さい。

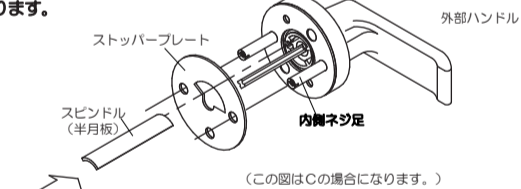
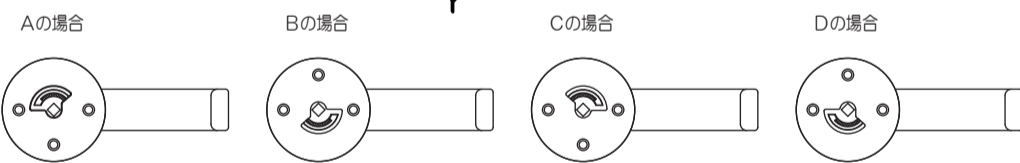

**6. 外部ハンドルの作動確認**

外部ハンドルを扉の外側から差し込んだ後ハンドルを下方に回転させてラッチボルトが下がるかどうかご確認ください。

**6-1. ハンドルが下がらない場合は...**

・ハンドルが下がらない場合はスピンドル(半月板)はそのままストッパープレートのみを入れ直して下さい。(4-1, 4-2参照)

**6-2. 万ーラッチボルトの引き残しが大きい場合は...**

・ラッチボルトの引き残し(図6-2-1)が大きい場合はストッパープレートを外して下さい。(外した場合、ハンドルは上方向にも回転します。)  
ストッパープレートのスピンドル(半月板)が当たる部分をヤスリ等で削ることが可能な場合は、ラッチの引き残しを確認しながら削って下さい。

図6-2-1



図6-2-2

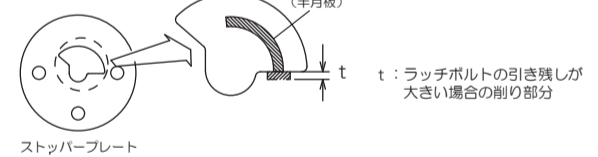

**7. 内部ハンドルの扉への取付け**

**7-1.** 外部ハンドルの取付け(差込)後、フロントより遠い方の取付足(内側ネジ足、図4-2-1参照)の穴へ取付補助棒を差し込んで下さい。扉の厚い時(35~40mm)は奥まで差し込まないで下さい。

**7-2.** サムターン(つまみ)を垂直にして 取付補助棒、角芯、スピンドル(半月板)がそれぞれの穴に入るように差し込みます。この時、扉厚によって下図(図7-2)の通りにエスカッション、スペーサーを使用して下さい。

図7-2

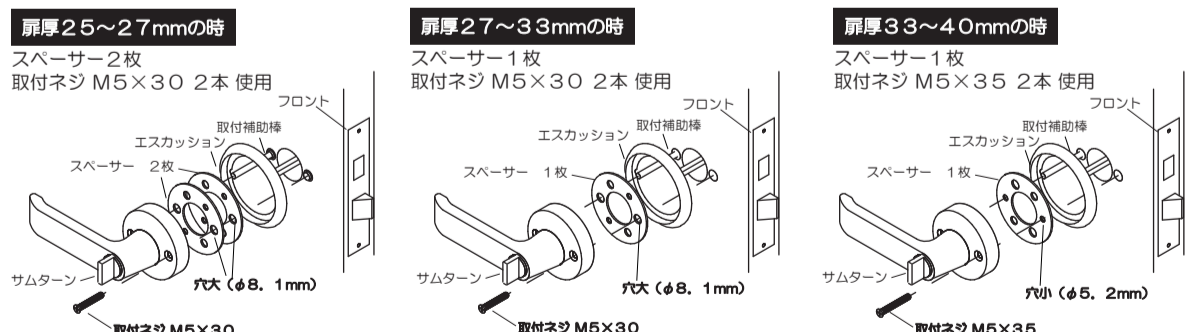

【注意】 扉厚25~30mmの時、ネジ足(2本共)が左右各穴に入り込むように取付けて下さい。

**7-3.** フロント側のネジ穴に取付ネジを差し込み、ハンドルの先端を上へ軽く持ち上げながらドライバーで仮締めして下さい。

**7-4.** ハンドルを下に下げて、取付補助棒を抜き2本目の取付ネジをドライバーで仮締めして下さい。(図7-4) 【注意】 この時、取付棒とドライバーでレバーハンドルに傷をつけないように注意して下さい。

**7-5.** 扉を開いた状態のまま、内部、外部レバーハンドル、及びサムターンとキーを操作し正しく作動するかをご確認ください。確認後、取付ネジを2本共均等にしっかりと締め付けて下さい。  
※作動が重いようであれば、ネジを少し緩めて調子の良いところでしっかり締め付けて下さい。  
※内開き外開き、左右勝手によってサムターンやキーの回転方向が違ってきます。

**7-7.** 蓄光シールを外部ハンドル鍵穴周りに貼って下さい。

図7-7



**5. 外部ハンドルの扉への取付け**

**5-1. 外部ハンドル取付前に**

下記の事柄を確認して下さい。  
・扉は解錠状態(デッドボルトが出ていない状態)にして下さい。  
・キーは外部ハンドルから抜いた状態で取付けて下さい。

図5-2-2 エスカッション

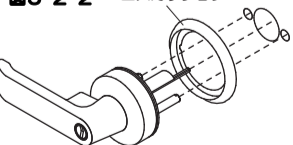

**5-2. 外部ハンドル取付**

・角芯はスピンドル(半月板)と反対側の溝を使って角芯穴に差し込んで下さい。(図5-2-1の矢印側)入らない場合は、半月板の位置が反対になっている事が考えられますので、4. 外部ハンドルの設定"をやり直して下さい。

図5-2-1

